

LES POTEAUX

Poteau MINOR



72x42 mm



Système de fixation à encoches

Le poteau Minor est un poteau plastifié sur acier galvanisé de profil 72x42 mm doté d'un système de fixation à encoches tous les 100 mm permettant une rapidité d'installation et l'invulnérabilité de la clôture une fois posée.



Détails produit

Revêtement:

Poteau acier bas carbone DX51 agrafé galvanisé et thermolaqué par poudre polyester à haute adhérence (80 microns mini)

Profil:

72x42 mm

Longueur:

1,10 m | 1,30 m | 1,50 m | 1,60 m
1,80 m | 2,00 m | 2,20 m | 2,50 m

Fixation:

Avec encoches tous les 100 mm

Platine:

Possible si hauteur panneau \leq 1,93 m

Résistance:

$I/V > 4 \text{ cm}^3$



Retrouvez l'ensemble des informations techniques, des galeries photos & des préconisations de pose sur www.schertz.fr

Cale de blocage



Platine Minor



Résidences individuelles



Résidences collectives



Jardins & vergers



Sites tertiaires

Avantages

- + Idéal pour la réalisation d'angles
- + Soubassement béton intégrable dans le poteau

Préconisations de pose

Pose à l'avancement par scellement :

- Entraxe poteaux 2,03 m ou 2,53 m selon panneau
- Longueur poteau = hauteur clôture + 0,50 m
- Scellement = 30x30x50 cm

Pose à l'avancement sur platine :

- Platine à manchonner Minor disponible pour fixation sur muret béton à l'aide de chevilles à expansion \varnothing 10 mm (3 par platine)

La cale de blocage permet la mise sous tension de la clôture durant la pose quel que soit le système de fixation.

Coloris



Vert RAL 6005



Anthracite RAL 7016

> Gestion des angles

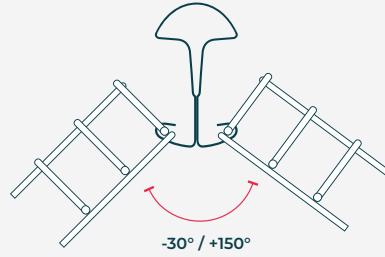

> Gestion des redans

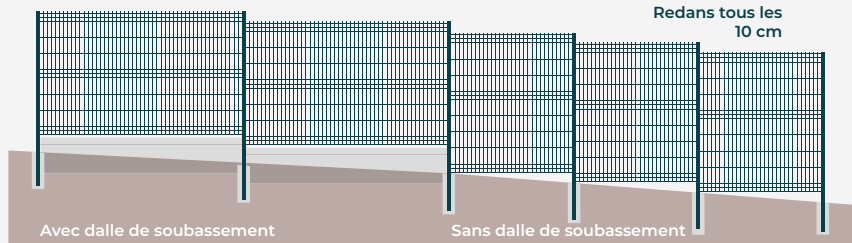

Adapté aux terrains en pente douce et régulière

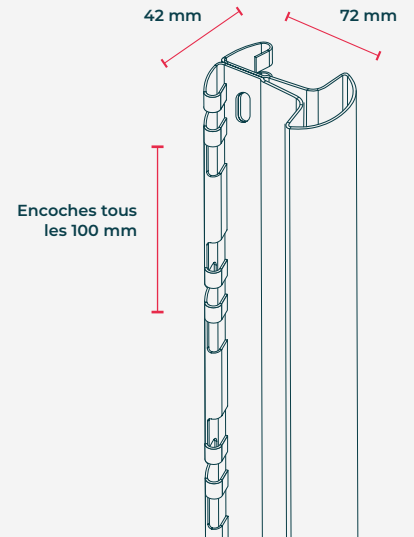

Dimensions & poids

Caractéristiques poteaux

| Longueur (m) | Poids (kg) |
|--------------|------------|
| 1,10 | 1,67 |
| 1,30 | 1,98 |
| 1,50 | 2,28 |
| 1,60 | 2,43 |
| 1,80 | 2,74 |
| 2,00 | 3,04 |
| 2,20 | 3,35 |
| 2,50 | 3,80 |

Compatibilité panneaux (m)

| Pose par scellement | Pose sur platine |
|---------------------|------------------|
| 0,63 | 1,03 |
| 0,83 | 1,23 |
| 1,03 | 1,43 |
| 1,23 | 1,53 |
| - | 1,73 |
| 1,53 | 1,93 |
| 1,73 | - |
| 1,93 | - |

Produits associés

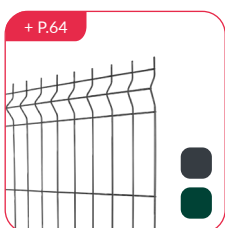

Panneau
AGENA

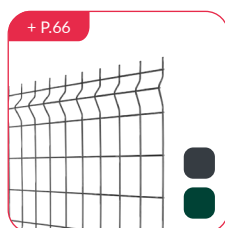

Panneau
DOVILLE

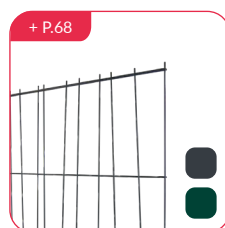

Panneau
DOMINO

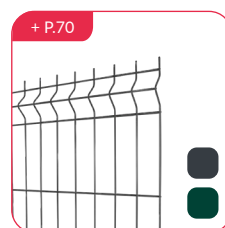

Panneau
GENO



Dalle
BÉTON